

MORE FROM WOOD.

E EGGER

Podlaha Design+

Návod k pokládce s
použitím patentovaného
systému pokládky **UNI fit!**

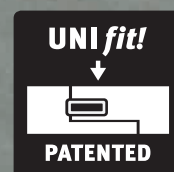

Kontrolní zkoušky / podklady

1. Kontrolní zkoušky

Podlahy Design+ firmy EGGER se vyrábějí vysoce přesnými pracovními operacemi v nejmodernějších výrobních provozech. Jak polotovary, tak finální produkty se podrobují přísným a průběžným zkouškám. I přes kontroly kvality nelze zcela vyloučit poškození jednotlivých prvků, např. při přepravě. V souladu s tím by měla být před pokládkou ještě jednou provedena vizuální kontrola podlahových prvků Design+.

2. Podklady

2.1

Zásadně platí, že se všichni dodavatelé pokládky musí v rámci své odpovědnosti před pokládáním přesvědčit, že má podklad potřebnou kvalitu. Při posuzování kvality podkladu pro podlahy Design+ firmy EGGER je nutné vzít v úvahu především následující body:

Kontrola vlhkosti podkladu:

Kontrola se provádí pomocí přístroje CM, přičemž se nesmí překročit následující mezní hodnoty:

- U cementových potěrů ≤ 2 CM %, pro vytápěné potěry $\leq 1,8$ CM %
- U potěrů / litých potěrů se síranem vápenatým $\leq 0,5$ CM %, pro topné potěry $\leq 0,3$ CM %
- Tyto hodnoty jsou požadovány pro potěry bez aditiv. Při použití aditiv a u rychleschnoucích potěrů je nutno dodržet měření a mezní hodnoty předepsané výrobcem příslušného produktu.
- Kontrolní vzorek musí být odebrán ze spodní třetiny potěru. Přitom je nutno změřit a zdokumentovat tloušťku potěru.

Kontrola rovinnosti podkladu:

Kontrola rovinnosti se řídí podle běžných standardů a provádí se položením měřicí / rovníací latě na vrcholové body plochy a stanovením rozměru na nejhlubším místě vzhledem k dosedacím plochám (vzdálenosti měřicích bodů).

Při vzdálenosti měřicích bodů 100 cm smí vertikální odchylka činit maximálně 2 mm. Větší odchylky je třeba vyrovnat příslušnými opatřeními (např. rozlivnými nátěrovými hmotami).

Kontrola nosnosti podkladu:

Podklad musí představovat ucelenou samonosnou vrstvu.

Kontrola čistoty podkladu:

Podklad musí být čistě vysátý.

Kontrola klimatických podmínek v místnosti:

Před, během a po pokládání by měly být splněny následující podmínky:

- teplota vzduchu v místnosti minimálně 18 °C
- teplota povrchu podlahy minimálně 15 °C
- relativní vlhkost vzduchu mezi 40 % a 70 %

2.2

K pokládce podlah EGGER Design+ celoplošným lepením jsou vhodné:

- všechny druhy potěrů, včetně topných potěrů na bázi teplé vody
- keramická dlažba
- dřevotřískové konstrukce
- dřevovláknité desky

kteří lze vzhledem k požadavkům uvedeným v bodu 2.1. považovat za způsobilé k pokládce.

Za nevhodné podklady pro celoplošné lepení se pokládají:

- textilní podlahové krytiny
- neodstraněné podlahové krytiny z PVC, linolea, vinylu
- podklady bez potřebné kvality

2.3

K plovoucí pokládce podlah EGGER Design+ jsou vhodné všechny podklady, které lze vzhledem k požadavkům uvedeným v bodu 2.1. považovat za způsobilé k pokládce. Patří sem zejména:

- všechny druhy potěrů, včetně topných potěrů na bázi teplé vody
- dřevotřískové konstrukce
- dřevovláknité desky
- stávající podlahové krytiny, jako např. PVC, linoleum, keramická dlažba

Za nevhodné podklady pro plovoucí pokládku se pokládají:

- textilní podlahové krytiny
- podklady bez potřebné kvality

Za omezeně vhodné podklady se u celoplošného lepení i plovoucí pokládky považují:

- elektrické podlahové resp. fóliové topení (řízení povrchové teploty)

Elektrické podlahové vytápění se považuje za omezeně vhodný podklad proto, že řada elektrických topných systémů založených na položení fólie může vyvinout povrchovou teplotu, která výrazně přesahuje 28 °C. Firma EGGER schválí pokládku na elektrické podlahové vytápění, jestliže

- topení je zabudováno do potěru nebo betonové vrstvy, kterou lze digitálně řídit tak, aby povrchová teplota nikdy nepřekročila 28 °C;
- se jedná o elektrické fóliové topení položené na potěr / betonovou vrstvu, které lze digitálně řídit tak, aby povrchová teplota nikdy nepřekročila 28 °C;
- výrobce vydal technické schválení pro kombinaci topení s laminátovými podlahami a vícevrstevnými modulárními podlahami (EGGER Cork+, EGGER Design+) se zámkovým spojem Clic.

Pozor! Je bezpodmínečně potřebné, aby na minerální podklady byla pod izolační podklad celoplošně a vanovitě položena fólie na ochranu proti vlhkosti s hodnotou SD > 75 m jako parotěsná zábrana. Při použití izolačních podkladů, které nepocházejí ze sortimentu příslušenství EGGER, společnost neposkytuje žádnou záruku u plovoucí pokládky na vyhřívané podlahové konstrukce (plošné vytápění) s ohledem na dodržování efektivního, maximálně přípustného tepelného odporu celé konstrukce.

Potěry

- U celoplošného lepení podlahových prvků EGGER Design+ na potěry je nutno bezpodmínečně dbát na použití lepidla resp. lepicího systému schváleného firmou EGGER. Přehled schválených lepidel najdete na stránce www.egger.com/flooring-information.
- Při plovoucí pokládce podlah EGGER Design+ na potěry je nutné počítat s případnou vztlínající vlhkostí. Z tohoto důvodu je nutné na všechny potěry (vyjma litého asfaltu) položit před aplikací systémové izolační vrstvy celoplošně a vanovitě parotěsnou zábranu na ochranu proti vlhkosti s hodnotou SD > 75 m. Překrytí v prostoru spoje musí činit u řádně a odborně položených pásů 20 cm, u kombinovaných podložek (viz EGGER Silenzio Duo) pak podle pokynů pro zpracování. Vhodné / schválené podložky najdete na adrese www.egger.com/flooring-information.

Potěry s podlahovým vytápěním na bázi teplé vody

- Při zhotovení vyhřívané podlahové konstrukce musí všichni účastníci (investor, architekt, projektant topení, topenářská a kladečská firma a výrobce podlahové krytiny) vzájemně koordinovaně spolupracovat. Každá plošně vyhřívaná podlaha předpokládá projekt s ohledem na používání a koordinaci ohledně topného systému a potěru pro zaručení optimální trvalé funkce.
- Důležité upozornění: Povrchová teplota vyhřívané podlahové konstrukce nesmí překročit 28 °C.
- Před začátkem pokládky podlahové krytiny je nutno odstranit starou podlahovou krytinu a zkontrolovat kvalitu podkladu (rovinnost, nosnost, vlhkost) podle údajů / pokynů v návodu na pokládku podlah EGGER Design+. Vedle běžných kontrol podkladu je nutno ověřit funkci podlahového vytápění / chlazení (funkční vytápění / chlazení) a kromě toho také prokázat, že vyhřívaná potěrová konstrukce se v každém ročním období správně zahřívá a ochlazuje, a vyhotovit protokol o zahřívání a ochlazování.

Funkční zahřátí a vysoušecí vyhřívání

Při zahřívání vrstvy rozvádějící zatížení resp. teplo se rozlišuje funkční zahřátí a vysoušecí vyhřívání.

Funkční zahřátí:

Cílem funkčního zahřátí je prokázat, že topenářská firma řádně provedla své výkony, a slouží k ověření funkčnosti vyhřívané podlahové konstrukce. Funkční zahřátí se provádí podle normy DIN EN 1264-4. V rámci instalace topného zařízení je nutno provést a zdokumentovat funkční zahřátí podle údajů výrobce a vypracovat příslušný protokol.

Začátek fáze zahřívání u cementových potěrů nejdříve po 21 dnech, u potěrů se síranem vápenatým však nejdříve po 7 dnech.

Pozor! Dodržujte údaje výrobce!

- Začátek fáze zahřívání s náběhovou teplotou 25 °C, která musí zůstat tři dny konstantní.
- Poté zvyšování přívodní teploty až k dosažení maximální návrhové přívodní teploty (zpravidla do 45 °C).
- Udržování maximální návrhové přívodní teploty po dobu 4 dnů, bez nočního vypínání.

Důležité upozornění:

Funkční zahřátí nezajišťuje, že zbytková vlhkost potěru dosáhne požadované hodnoty umožňující pokládku. Proto je zpravidla nezbytné provést vysoušecí vyhřívání.

Vysoušecí vyhřívání:

Je to snížení zbytkové vlhkosti v potěru na hodnotu umožňující pokládku. Začátek fáze ohřívání u cementových potěrů nejdříve po 28 dnech, u potěrů se síranem vápenatým však nejdříve po 14 dnech.

Pozor! Dodržujte údaje výrobce!

Požadavek na maximální vlhkost potěru (měření CM), pokud je horní vrstva tvořena podlahou Design+:

- cementový potěr (požadovaná hodnota): 1,8 %
- potěr se síranem vápenatým (požadovaná hodnota): 0,3 %
- U celoplošného lepení podlahových prvků EGGER Design+ na topné potěry je nutno bezpodmínečně dbát na použití lepidla resp. lepicího systému schváleného firmou EGGER.
Přehled schválených lepidel najdete na stránce www.egger.com/flooring-information.
- Při plovoucí pokládky podlah EGGER Design+ na topné potěry je nutné počítat s případnou vzlínající vlhkostí. Z tohoto důvodu je na všechny potěry nutné položit před aplikací systémové izolační vrstvy celoplošně a vanovitě parotěsnou zábranu na ochranu proti vlhkosti s hodnotou $SD > 75$ m. Překrytí v prostoru spoje musí činit u řádně a odborně položených pásů 20 cm, u kombinovaných podložek (viz EGGER Silenzio Duo) pak podle pokynů pro zpracování. Při použití izolačních podkladů, které nepocházejí ze sortimentu příslušenství EGGER, společnost neposkytuje žádnou záruku u plovoucích pokládek na topné potěry s ohledem na dodržování efektivního, maximálně přípustného tepelného odporu celé konstrukce. Vhodné / schválené podložky najdete na adrese www.egger.com/flooring-information.

Systémy podlahového vytápění s funkcí vytápění a chlazení:

Lze říci, že i tyto systémy jsou v zásadě vhodné k danému účelu, pokud budou dodrženy všechny výše uvedené body, tj. například schválení výrobce systému pro použití jako podklad pro podlahy EGGER Design+, digitálně regulované řízení teploty a maximální povrchová teplota v režimu vytápění 28 °C. Pro tyto systémy kromě toho platí v režimu chlazení požadavek, aby minimální teplota povrchu v žádném případě neklesla pod 15 °C. Dále je zapotřebí provést odbornou instalaci čidla rosného bodu pro monitorování případné kondenzace.

Dřevotřískové a dřevovláknité desky

- U celoplošného lepení podlahových prvků EGGER Design+ na dřevotřískové nebo dřevovláknité desky je bezpodmínečně nutno použít lepidlo resp. lepicí systém schválený firmou EGGER.
Přehled schválených lepidel najdete na stránce www.egger.com/flooring-information.
- Při plovoucí pokládky podlah EGGER Design+ na dřevotřískové a dřevovláknité desky je třeba použít systémovou izolační vrstvu k potlačení kročejového a prostorového hluku. Není nutné pokládat parotěsnou zábranu. Vhodné / schválené podložky najdete na adrese www.egger.com/flooring-information.

Keramická dlažba

- U celoplošného lepení podlahových prvků EGGER Design+ na keramickou dlažbu je nutno bezpodmínečně dbát na použití lepidla resp. lepicího systému schváleného firmou EGGER.
Přehled schválených lepidel najdete na stránce www.egger.com/flooring-information.
- Při plovoucí pokládky podlah EGGER Design+ na keramickou dlažbu je nutné počítat s případnou vzlínající vlhkostí. Z tohoto důvodu je zde před aplikací systémové izolační vrstvy nutné celoplošně a vanovitě položit parotěsnou zábranu na ochranu proti vlhkosti s hodnotou $SD > 75$ m. Překrytí v prostoru spoje musí činit u řádně a odborně položených pásů 20 cm, u kombinovaných podložek (viz EGGER Silenzio Duo) pak podle pokynů pro zpracování. Vhodné / schválené podložky najdete na adrese www.egger.com/flooring-information.

Pružné podlahové krytiny (PVC, linoleum, vinyl)

- Celoplošné lepení podlah EGGER Design+ na pružné podlahové krytiny je nepřípustné.
- Plovoucí pokládky podlah EGGER Design+ na pružné podlahové krytiny je přípustná, pokud jsou tyto krytiny v bezvadném stavu, mají homogenní a neporušený povrch (nezvlňný / nesloupaný, bez trhlin) a lze je vzhledem k požadavkům uvedeným v bodu 2.1. považovat za způsobilé k pokládky.
- Při plovoucí pokládky podlah EGGER Design+ na tyto podlahové krytiny lze upustit od použití hydroizolační fólie a izolace proti kročejovému hluku, protože tyto úkoly bude plnit pružná podlahová krytina.

3. PŘED POKLÁDKOU

Klimatizování podlahových prvků

Před začátkem pokládání se musí podlahové prvky Design+ uložit / klimatizovat v místnosti, ve které se mají pokládat, resp. v prostoru s rovnocenným klimatem. Klimatizování se provádí za následujících podmínek:

- v zabaleném stavu
- po dobu minimálně 48 hodin
- položené naplocho v minimální vzdálenosti 50 cm od všech stěn
- při teplotě vzduchu v místnosti minimálně 18 °C
- při teplotě povrchu podlahy minimálně 15 °C
- při relativní vlhkosti vzduchu mezi 40 % a 70 %

Směr pokládání

Vzhledem k tomu, že není stanoven závazný směr pokládání, lze podlahy Design+ firmy EGGER pokládat velmi variabilně. Plocha tvořená podlahovými prvky Design+ však vypadá nejlépe tehdy, když jsou lamely položeny ve směru dopadu světla.

Naplánování první řady

Nejprve by se měl změřit prostor, aby se zjistilo, zda se první řada lamel nebude muset příp. zúžit. To je nutné vždy tehdy, kdyby byla poslední pokládaná řada výpočetně užší než 5 cm.

Pozor! Seříznutí panelů v podélném směru provádějte ze strany pera (červený plastový jazýček).

Plánování dilatačních spár

Podlahy Design+ firmy EGGER se v důsledku změn klimatu v místnosti do určité míry roztahují a smršťují. Pomocí dostatečně dimenzovaných okrajových / stěnových spár od všech pevných stavebních těles není pohyb položené podlahy omezen a nevznikají akustické mosty.

Proto a rovněž kvůli akustickému oddělení od ostatních stavebních prvků (stěn) je při plovoucí pokládce i při celoplošném lepení podlahy Design+ nutno ponechat 8 až 10 mm širokou okrajovou / stěnovou spáru od všech pevných stavebních těles, např. stěn, dveřních zárubní, průchodů potrubí, pilířů, schodišť atd.

Plánování dilatačních profilů

Protože se materiál, z něhož jsou zhotoveny podlahy Design+ roztahuje a smršťuje a vzhledem k uznávaným oborovým pravidlům je u následujících ploch / velikostí místností vždy nutno vkládat dilatační profily:

a) při pokládce celoplošným lepením:

- Při celoplošném lepení podlah Design+ je nutno vkládat dilatační profily v dveřních přechodech / průchodech pouze tehdy, když zde je ve stavební konstrukci funkční (dilatační) spára. Obě oblasti musí ležet nad sebou, protože funkční stavební spáry mají přecházet do horní vrstvy podlahy.
- U celoplošného lepení podlah Design+ je maximální velikost plochy určena funkčními stavebními spárami.
- V této celkové souvislosti platí uznávané oborové pravidlo:
„Všechny funkční stavební spáry, které se nacházejí v podkladu (např. dilatační spáry), nesmějí být nikdy silově uzavřeny a musí přecházet do horní vrstvy.“

b) při plovoucí pokládce:

- dveřní přechody
- průchody
- nepravidelné půdorysy místností
- délka jedné místnosti a / nebo šířka jedné místnosti je větší než 15 m

Pozor! U většiny druhů profilů musí být před položením podlahy EGGER Design+ namontován základní profil (spodní profil) k zachycení krycího profilu.

Vestavěné kuchyně / skříně

Před pokládkou se doporučuje instalovat vestavěnou kuchyň a vestavěné skříně a podlahu Design+ položit tak, aby končila za soklovou lištou.

4. POKLÁDKA

Bytové prostory:

V prostorech užívaných k soukromým účelům lze u podlah EGGER Design+ použít patentované spojovací prvky UNI *fit!* jak při celoplošném lepení, tak i při plovoucí pokládkě.

- Doporučujeme pokládku celoplošným lepením, popsanou v bodu 4.1., protože tento postup má řadu výhod.
 - výrazné zlepšení kročejového a prostorového hluku
 - je optimálně vhodný u podlahového vytápění, vzhledem k efektivnějšímu tepelnému toku v důsledku minimálního tepelného odporu
 - podlahová krytina Design+ je stabilní a kompaktní, méně se smršťuje a roztahuje (je odolná proti posunutí) a má malou konstrukční výšku
 - pokládku velkých ploch, protože do horní vrstvy (podlahová krytina Design+) musí prostřednictvím dilatačních profilů přecházet pouze funkční stavební spáry
- Alternativně lze v bytových prostorech aplikovat také plovoucí pokládku podlahy EGGER Design+, popsanou v bodu 4.2.

Nebytové prostory:

Ve všech prostorech užívaných k jiným účelům než bydlení (komerčně využívané prostory) je nutno aplikovat technologii celoplošného lepení podlah EGGER Design+, viz popis v bodu 4.1. Při nedodržení tohoto požadavku všechny záruční nároky zanikají.

4.1. Pokládka celoplošným lepením

Zásadně platí:

- že podklad pro pokládku je připraven podle norem DIN 18365 a DIN 18202, je suchý, čistý, bez separačních prostředků, bez trhlin, odolný proti tahu a tlaku a rovný. (U rovinnosti je nutno dodržet přísnější požadavek $< 2 \text{ mm / m}$.)
- že osoba vykonávající podlahářské práce musí jakékoliv pochybnosti nahlásit písemnou formou, např. pokud podklad nemá odpovídající kvalitu, tzn. má vady nebo vzhledem k jeho konstrukci hrozí poškození horní vrstvy.
- pokud podklad není dostatečně rovný, musí být nutně nanesena systémová základní vrstva a / nebo tmel.
- potěr je nutno v každém případě zbrousit a vysát průmyslovým vysavačem.

K pokládkě podlah EGGER Design+ celoplošným lepením používejte výhradně schválená lepidla, která jsou uvedena na adrese www.egger.com/flooring-information.

- Přitom je třeba dodržovat všechny pokyny výrobce lepidla, např. čas pokládky a schnutí.
- Lepidlo je třeba nanést předepsanou zubovou stěrkou na celou plochu. Podle vlastností podkladu je zubovou stěrku třeba nejpozději po každých 30 - 50 m² vyměnit za novou.
- Zásadně platí: V lepicím loži nesmí být vynechaná místa a k případně nezbytnému nanášení základního nátěru nebo tmelu je nutno použít systémové produkty, protože spolehlivost pokládky a optimální výsledek může být zajištěn pouze při použití vzájemně kompatibilních materiálů.
- Firma EGGER Retail Products GmbH & Co. KG neručí za odborné použití a zpracování lepicího systému.

Při celoplošném lepení podlah EGGER Design+ se jednotlivé lamely uzamknou pomocí patentovaného spoje UNI *fit!*, uloží do lepidla a přitisknou tak, aby lepidlo pokrylo celou zadní stranu lamel.

- Zkontrolujte předem, jestli nejsou podlahové prvky poškozené nebo vadné. Dále zkontrolujte, jestli na zadních stranách podlahových prvků Design+ není usazený prach a co je u prvků drážka a pero (obr. K5 / K6).
- Lepidlo se nanáší na podklad zubovou stěrkou podélně nebo příčně vůči podlahovým prvkům. S nanášením lepidla obvykle začnete v levém rohu místnosti a pak nanášíte lepidlo po celé délce pokládaných řad v šířce maximálně 50 cm tak, abyste vždy mohli položit dvě řady podlahy EGGER Design+ najednou (obr. K1 / obr. K2 / obr. K3 / obr. K4 / K7).

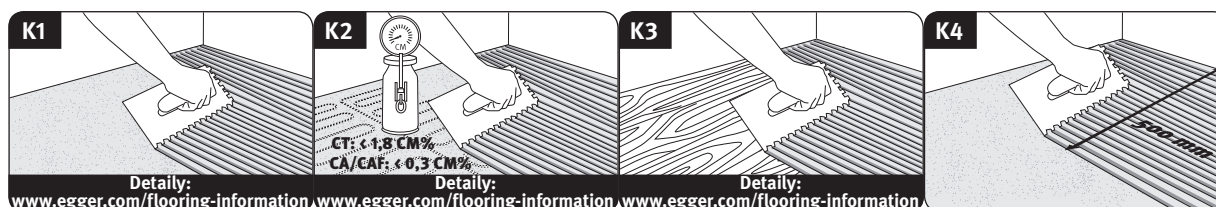

- Začněte s pokládáním prvních dvou řad v levém rohu místnosti ve vzdálenosti 8 - 10 mm od stěny tak, aby obě strany s perem prvního prvku směřovaly ke stěně a obě strany s drážkou směrem k pokladači (obr. K8).
- Prvky prvních dvou řad můžete pokládat současně, to znamená střídavě prvek první a druhé řady, za dodržování minimálního přesazení hlavových spojů 20 cm, viz následující obrázek a popis.

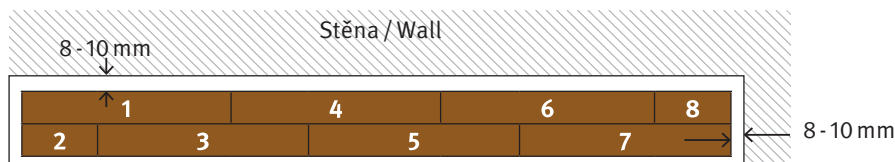

- Prvek 1 = položení a zatlačení v levém rohu místnosti (obr. K8)
- Prvek 2 = nasunutí na delší straně tohoto zkráceného prvku. K tomu účelu vložte pero na delší straně šikmo shora do drážky na delší straně prvku 1 a prvek 2 spusťte dolů, až dosedne na plochu, a pak ho zatlačte do lepidla. (obr. K9)
- Prvek 3 = nasunutí na delší straně a zatlačení na čelní straně. Nejdříve opět vložte pero na delší straně šikmo shora do drážky na delší straně prvku 1. Pak nasuňte prvek 3 v tomto nasunutém stavu na čelní stranu prvku 2 tak, aby k sobě čelní strany obou prvků těsně přiléhaly. Spoj na delší straně pak uzavřete spuštěním dolů a spoj na čelní straně současně uzavřete zatlačením, musí citelně zaskočit; prvek pak leží celou plochou v lepidle. (obr. K10)
- Prvek 4 = nasunutí na opačné delší straně a zatlačení na čelní straně, stejně jako předtím. Nejdříve vložte drážku na delší straně šikmo pod pero na delší straně prvku 3. Prvek 4 pak v tomto nasunutém stavu nasuňte na čelní stranu prvku 1 tak, aby k sobě čelní strany obou prvků těsně přiléhaly. Spoj na delší straně pak opět uzavřete spuštěním dolů a spoj na čelní straně současně uzavřete zatlačením, musí citelně zaskočit; prvek pak leží celou plochou v lepidle. (obr. K11)
- Prvek 5 = nasunutí na delší straně a zatlačení na čelní straně a zatlačení do lepidla (viz prvek 3)
- Prvek 6 = nasunutí na delší straně a zatlačení na čelní straně a zatlačení do lepidla (viz prvek 4)
- Prvek 7 = nasunutí na delší straně a zatlačení na čelní straně a zatlačení do lepidla (viz prvek 3)
- Prvek 8 = nasunutí na delší straně a zatlačení na čelní straně a zatlačení do lepidla (viz prvek 4)
- Výše popsaným způsobem položte všechny další prvky první a druhé řady, přičemž vždy upravte délku posledního prvku každé řady. (obr. K12 + K13)

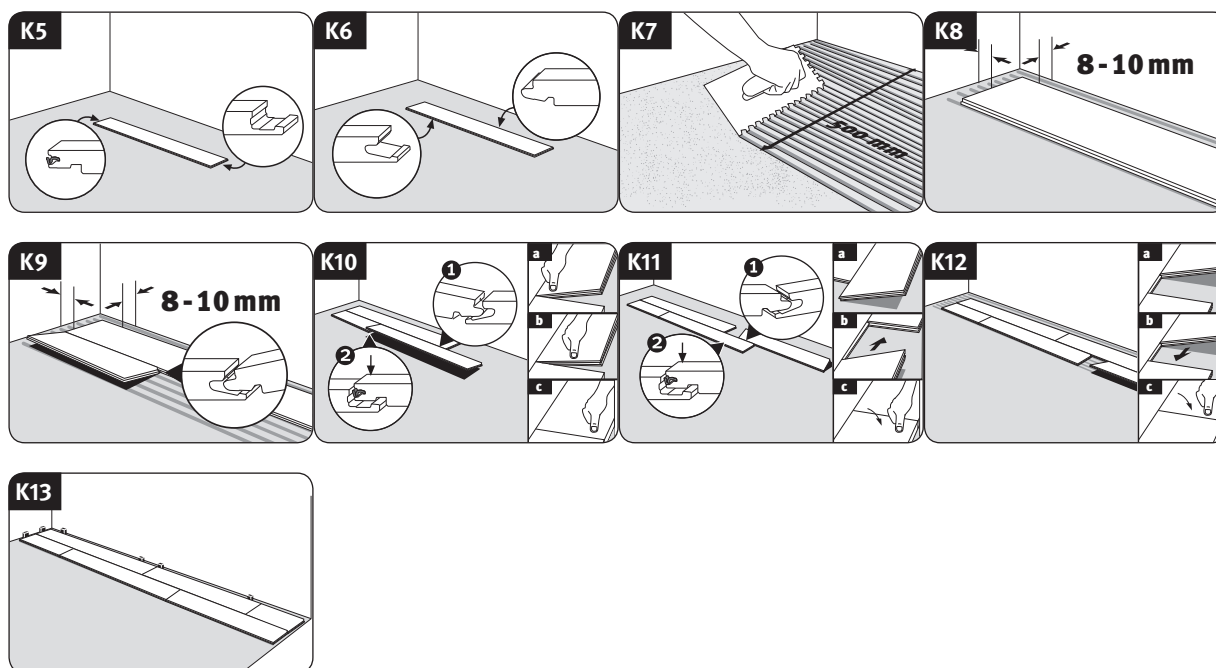

- Potom opět naneste lepidlo zubovou stěrkou po celé délce pokládaných řad v šířce maximálně 50 cm tak, abyste mohli postupně, po jednotlivých prvcích, položit další dvě řady podlahy Design+. (obr. K14 + K15)

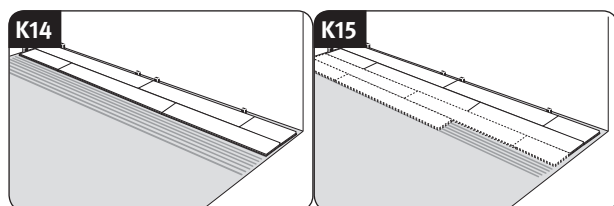

- První prvek třetí řady položte tak, že pero na delší straně vložte šikmo shora do drážky na delší straně druhé řady. Pak prvek spusťte dolů, aby rovně doléhal, zatlačte ho do lepidla.
- K položení druhého prvku třetí řady nejdříve opět vložte pero tohoto prvku na delší straně šikmo shora do drážky na delší straně druhé řady. Nyní nasuňte pokládaný prvek v tomto nasunutém stavu na čelní stranu prvního panelu třetí řady tak, aby spojovací mechanismus čelní strany ležel přesně na sobě. Spoj na delší straně pak opět uzavřete spuštěním dolů a spoj na čelní straně současně uzavřete zatlačením, musí citelně zaskočit; prvek pak leží celou plochou v lepidle.
- Výše popsaným způsobem položte všechny další prvky třetí řady, přičemž vždy podle potřeby upravte délku posledního prvku.
- Na začátku každé následující řady můžete použít zbytek panelu z předchozí řady, pokud je tento zbytek dlouhý minimálně 200 mm.
- Nyní můžete pokládat jeden prvek za druhým.
- K přípravě poslední řady prvků pro pokládání položte pokládaný prvek přesně na předposlední řadu. Zbytkem panelu (šířka panelu) můžete obrys stěny ve zvolené vzdálenosti přenést na prvek.

Pozor!

- Dodržte minimální přesazení spojů 200 mm. U výrobků s hranou zkosenou z výroby anebo u speciálního designu (např. dlaždičkový dekor) se musí dávat pozor na rovnoměrné přesazení podle zkosení anebo vzoru.
- Před schválením položené podlahové plochy EGGER Design+ k užívání je nezbytně nutné respektovat a dodržet dobu schnutí a vytvrzení lepidla.

4.2. Plovoucí pokládka (pouze v bytových prostorech)

Zásadně platí:

- že podklad pro pokládku je připraven podle norem DIN 18365 a DIN 18202, je suchý, čistý, bez separačních prostředků, bez trhlin, odolný proti tahu a tlaku a rovný. (U rovinnosti je nutno dodržet přísnější požadavek $< 2 \text{ mm / m}$.)
- že osoba vykonávající podlahářské práce musí jakékoliv pochybnosti nahlásit písemnou formou, např. pokud podklad nemá odpovídající kvalitu, tzn. má vady nebo vzhledem k jeho konstrukci hrozí poškození horní vrstvy.
- pokud podklad není dostatečně rovný, musí být nutně nanesena systémová základní vrstva a / nebo tmel.
- V kombinaci s podlahami EGGER Design+ se při plovoucí pokládky použije systémová podložka pod podlahy EGGER Silenzio Duo. Při použití podložek Silenzio Duo (kombinovaná podložka s integrovanou ochranou proti vlhkosti) není potřebná žádná zvláštní parotěsná zábrana. Alternativní podložky najdete na adrese www.egger.com/flooring-information (obr. B1).

Při plovoucí pokládky podlah EGGER Design+ v bytových prostorech se jednotlivé lamely uzamknou pomocí patentovaného spoje *UNI fit!* a odloží.

- Zkontrolujte, jestli nejsou podlahové prvky poškozené nebo vadné. Ujistěte se, co je u prvků drážka a pero (obr. B2 / B3).
- Začněte s pokládáním prvních dvou řad v levém rohu místnosti tak, aby obě strany s perem prvního prvku směřovaly ke stěně a obě strany s drážkou směrem k pokladači (obr. B2 / B3).
- Prvky prvních dvou řad můžete pokládat současně, to znamená střídavě prvek první a druhé řady, za dodržování minimálního přesazení hlavových spojů 20 cm, viz následující obrázek a popis.

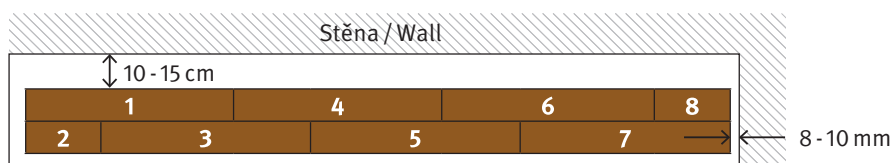

- Prvek 1 = položení v levém rohu místnosti (obr. B4)
- Prvek 2 = nasunutí na delší straně tohoto zkráceného prvku. K tomu účelu vložte pero na delší straně šikmo shora do drážky na delší straně prvku 1 a prvek 2 spusťte dolů, až dosedne na plochu. (obr. B4)
- Prvek 3 = nasunutí na delší straně a zatlačení na čelní straně. Nejdříve opět vložte pero na delší straně šikmo shora do drážky na delší straně prvku 1. Pak nasuňte prvek 3 v tomto nasunutém stavu na čelní stranu prvku 2 tak, aby k sobě čelní strany obou prvků těsně přiléhaly. Nyní spoj na delší straně uzavřete spuštěním dolů a současně také uzavřete spoj na čelní straně zatlačením, musí citelně zaskočit. (obr. B5)
- Prvek 4 = nasunutí na opačné delší straně a zatlačení na čelní straně, stejně jako předtím. Nejdříve vložte drážku na delší straně šikmo pod pero na delší straně prvku 3. Prvek 4 pak v tomto nasunutém stavu nasuňte na čelní stranu prvku 1 tak, aby k sobě čelní strany obou prvků těsně přiléhaly. Pak spoj na delší straně opět uzavřete spuštěním dolů a současně také uzavřete spoj na čelní straně zatlačením, musí citelně zaskočit. (obr. B6)
- Prvek 5 = nasunutí na delší straně a zatlačení na čelní straně (viz prvek 3)
- Prvek 6 = nasunutí na delší straně a zatlačení na čelní straně (viz prvek 4)
- Prvek 7 = nasunutí na delší straně a zatlačení na čelní straně (viz prvek 3)
- Prvek 8 = nasunutí na delší straně a zatlačení na čelní straně (viz prvek 4)
- Výše popsaným způsobem položte všechny další prvky první a druhé řady, přičemž vždy upravte délku posledního prvku každé řady. (obr. B7)
- Poté řádně vyrovnejte první dvě řady, přitom dbejte na dodržení vzdálenosti od stěny (8 - 10 mm), a umístěte rozpěrky. (obr. B7 / B8)

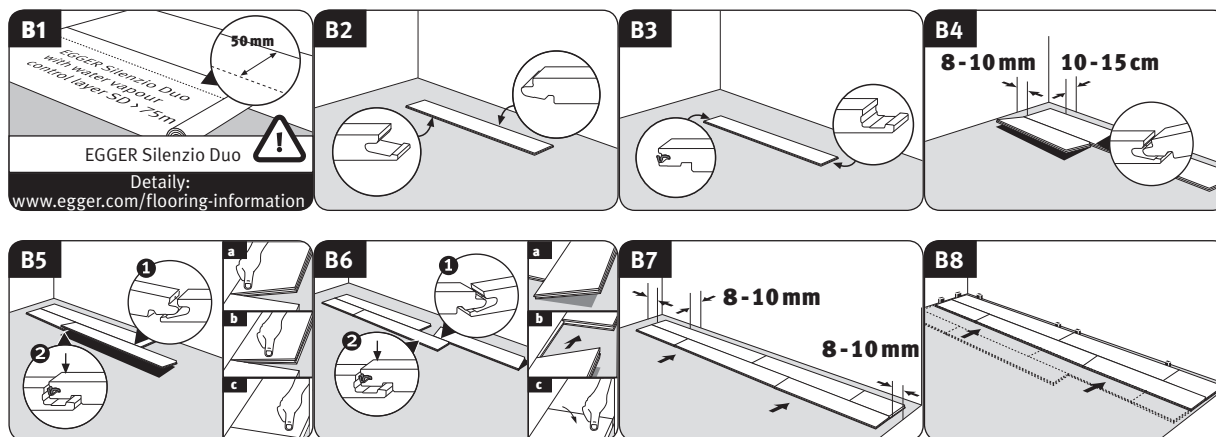

- První prvek třetí řady položte tak, že pero na delší straně vložte šikmo shora do drážky na delší straně druhé řady. Pak prvek spusťte dolů tak, aby dosedl na plochu.
- K položení druhého prvku třetí řady nejdříve opět vložte pero tohoto prvku na delší straně šikmo shora do drážky na delší straně druhé řady. Nyní nasuňte pokládáný prvek v tomto nasunutém stavu na čelní stranu prvního panelu třetí řady tak, aby spojovací mechanismus čelní strany ležel přesně na sobě. Potom uzavřete podélnou stranu spuštěním dolů a čelní stranu zatlačením. Musí citelně zaskočit.
- Výše popsaným způsobem položte všechny další prvky třetí řady, přičemž vždy podle potřeby upravte délku posledního prvku.
- Na začátku každé následující řady můžete použít zbytek panelu z předchozí řady, pokud je tento zbytek dlouhý minimálně 200 mm.
- Nyní můžete pokládat jeden prvek za druhým.
- K přípravě poslední řady prvků pro pokládání položte pokládáný prvek přesně na předposlední řadu. Zbytkem panelu (šířka panelu) můžete obrys stěny ve zvolené vzdálenosti přenést na prvek.

Pozor! Dodržte minimální přesazení spojů 200 mm. U výrobků s hranou zkosenou z výroby a / nebo u speciálního designu (např. dlaždičkový dekor) se musí dávat pozor na rovnoměrné přesazení podle zkosení a / nebo vzoru.

Výměna / rozebrání prvků při plovoucí pokládce

Abyste mohli bez poškození demontovat již položené prvky, musíte nejprve uvolnit / odemknout celou řadu na delší straně zvednutím do požadovaného úhlu a pak prvky na straně hlavy ležící naplocho na podlaze vzájemným paralelním posunem. Pracujte velmi opatrně, aby nedošlo k poškození v oblasti drážky a pera.

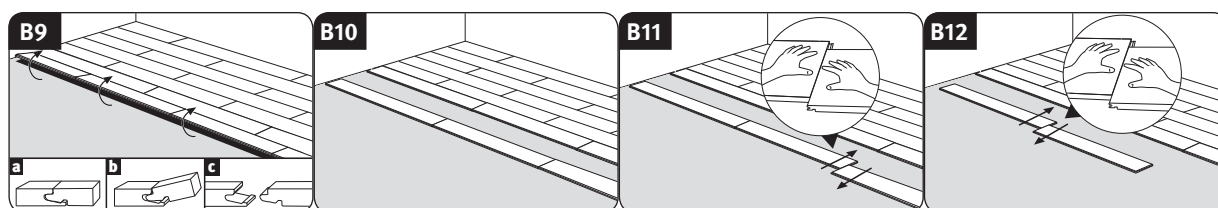

4.3. Pokládka ve vlhkých prostorách

Ve vlhkých prostorách, např. bytových koupelnách, lze u podlah EGGER Design+ spojovaných pomocí patentovaných prvků UNI*fit!* použít celoplošné lepení i plovoucí pokládku. Také u pokládky ve vlhkých prostorách platí, že ve všech nebytových prostorách (prostory používané ke komerčním účelům, např. koupelny v hotelových pokojích) se podlahy EGGER Design+ vždy pokládají celoplošným lepením.

Definice vlhkého prostoru

- Jsou to prostory se zvýšeným, ale ne stálým zatížením vlhkostí / kapalinami a / nebo občasnou vysokou vlhkostí vzduchu. Vlhké prostory jsou například koupelny, kuchyně, chodby a vstupní prostory.
- **Pozor!** Z použití jsou vyloučeny mokré prostory (jako např. sauny, parní lázně, sprchovací kabiny nebo buňky, společné umývárny a plavecké bazény), oblasti využití se stálým zatížením vlhkostí nebo kapalinami a rovněž všechny venkovní prostory.

4.3.1.

K pokládce podlah EGGER Design+ celoplošným lepením ve vlhkých prostorech jsou vhodné všechny druhy potěru, včetně topných potěrů na bázi teplé vody a keramická dlažba, které lze vzhledem k požadavkům uvedeným v bodu 2.1. považovat za způsobilé k pokládce.

Pokud podklad připravený k pokládce není dostatečně rovný, musí být nutně nanesena systémová základní vrstva a / nebo tmel. Potěr je nutno v každém případě zbrousit a vysát průmyslovým vysavačem.

Skladba podlahy:

- 1) podklad (cementový potěr, potěr se síranem vápenatým, litý potěr se síranem vápenatým a příslušné topné potěry na bázi teplé vody, keramická dlažba)
- 2) difúzně propustná kombinovaná izolace (systémová izolace a parotěsná zábrana, která zamezuje pronikání kapalin do stavební konstrukce, obr. K17)
- 3) lepidlo (schválená lepidla viz www.egger.com/flooring-information, obr. K18)
- 4) podlaha EGGER Design+

Při vlastní pokládce podlahy Design+ se opět postupuje podle bodu 4.1., přičemž se k uzavření jednotlivých lamel použije patentovaný spoj UNI*fit!*.

Pozor! Používejte výhradně zakončovací, přechodové nebo adaptační profily z hliníku. Spáru mezi profilem a stěnou vodotěsně utěsněte trvale elastickou spárovací hmotou (silikon) (viz obr. K23).

Před schválením položené podlahové plochy EGGER Design+ k užívání je nezbytně nutné respektovat a dodržet dobu schnutí a vytvrzení lepidla (obr. K21).

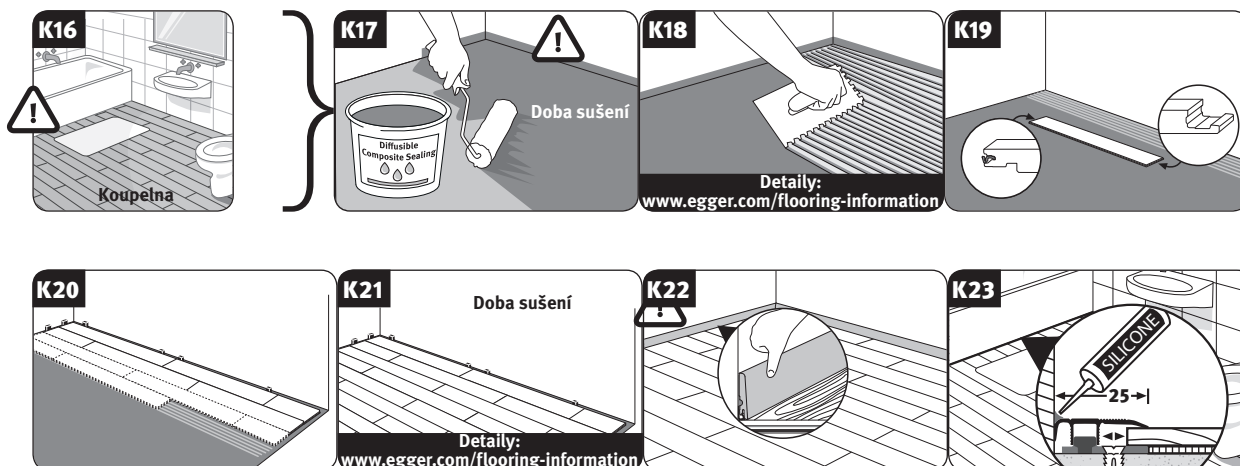

4.3.2.

K pokládce podlah EGGER Design+ celoplošným lepením ve vlhkých prostorech (soukromé užívání) jsou vhodné všechny druhy potěru, včetně topných potěrů na bázi teplé vody a hotová keramická dlažba, které lze vzhledem k požadavkům uvedeným v bodu 2.1. považovat za způsobilé k pokládce.

Skladba podlahy:

- 1) podklad (cementový potěr, potěr se síranem vápenatým, litý potěr se síranem vápenatým a topné potěry na bázi teplé vody, keramická dlažba)
- 2) podložka pod podlahy EGGER Silenzio Duo a EGGER Aqua+ Tape (utěsnění prostoru napojení na stěnu)
- 3) podlaha EGGER Design+

Pozor! Systémové podložky pod podlahy EGGER Silenzio Duo je nezbytně nutné položit na celou plochu a v prostoru napojení na stěnu je vanovitě utěsnit páskou EGGER Aqua+ Tape.

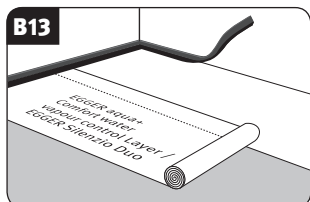

Při vlastní pokládce podlahy Design+ se postupuje podle bodu 4.2., přičemž se k uzavření jednotlivých lamel použije patentovaný spoj UNI fit! Distanční páska integrovaná v produktu EGGER Aqua+ Tape zajišťuje dodržení potřebného odstupu od stěny 8-10 mm. Po ukončení pokládky odstraňte distanční pásku.

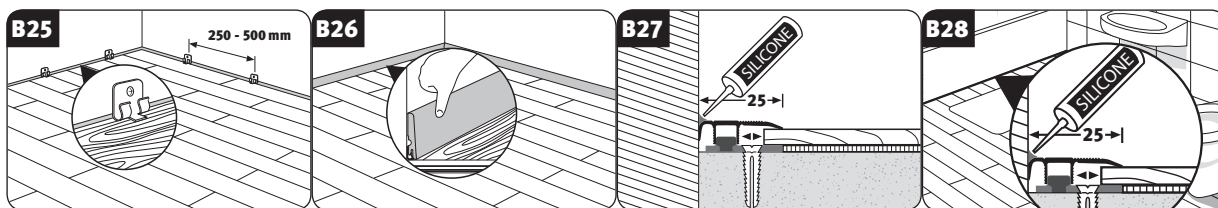
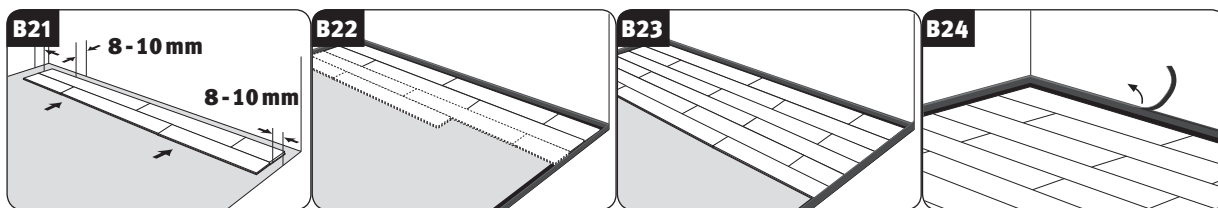
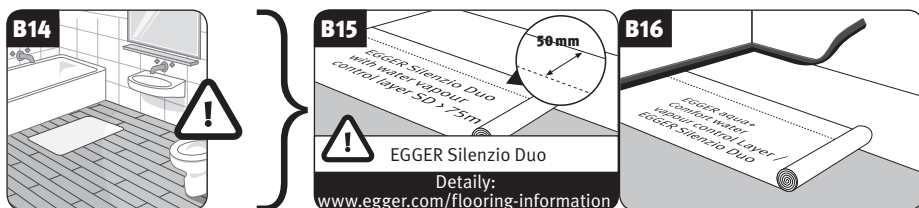

Používejte výhradně zakončovací, přechodové nebo adaptační profily z hliníku. Spáru mezi profilem a stěnou vodotěsně utěsněte trvale elastickou spárovací hmotou (silikon).

4.4. Doplňující informace o pokládce

Potrubní průchodky

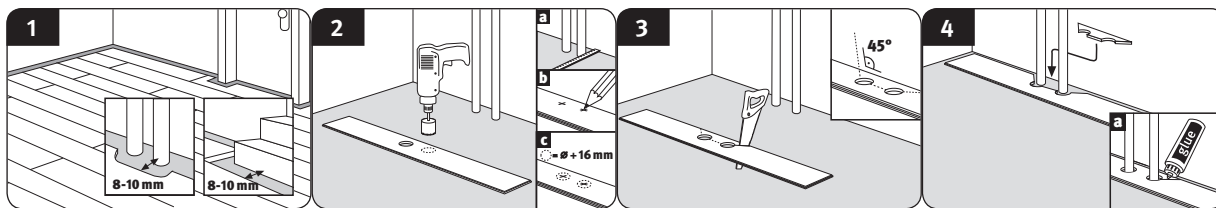

- Změřte polohu trubek a označte je na panelu (počítejte s okrajovou spárou).
- Vyvrtejte díru minimálně o 16 mm větší než průměr trubky.
- Seřízněte pod úhlem 45°.
- Vyříznutý díl usadte a přilepte.

Dveřní zárubně

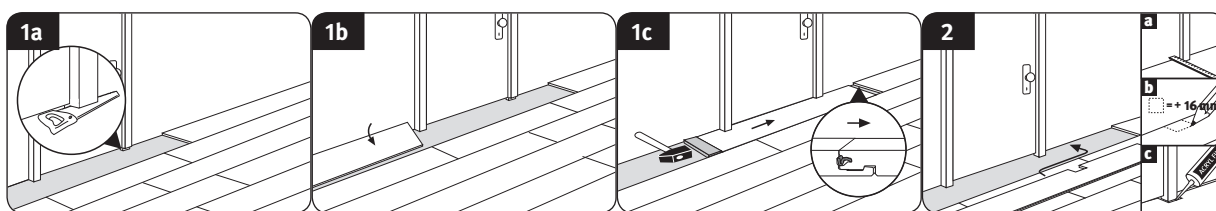

- Dřevěné dveřní zárubně doporučujeme po konzultaci se zadavatelem zkrátit o výšku podlahy Design+ plus tloušťku naneseného lepidla nebo podkladových materiálů. (obr. 1a).
- Podlahu Design+ pak položte s požadovanou stěnovou / okrajovou spárou až pod zárubeň. V případě, že s pokládkou u takové zárubně končíte, může být dotýčný prvek nasunutý a dolů spuštěný na delší straně. Poté se prvek ležící na podlaze zasune pod dveřní zárubeň a spoj na čelní straně se uzamkne horizontálním sklepním kladivem a špalíkem. (obr. 1b + 1c). U dveřních zárubní, které není možné krátit, jako např. u kovových, se musí zabudované stěnové / okrajové spáry uzavřít resp. překrýt pružným spárovým materiálem nebo vhodnými zakončovacími profily. (obr. 2)

Montáž podlahových profilů a podlahových lišt

- Po ukončení správné a odborné instalace podlahy Design+ se namontují potřebné podlahové profily a obvodové lišty. Potřebný stručný návod pro jednoduchou montáž je přiložen k systémovému příslušenství.
- **Pozor!** U většiny druhů profilů musí být před položením laminátové podlahy namontován základní profil (spodní profil) k zachycení krycího profilu.

Ohledně zvláštních případů pokládky, např. na schodištích, nebo ostatních technických problémů aplikace se prosím obraťte na Vašeho prodejce nebo technický servis firmy EGGER Retail Products GmbH & Co. KG.

5. Čištění a péče

Jednoduše čistá!

Nejhrubší nečistoty zachytíte již rohožkou vhodných rozměrů nebo přechodem do čistého prostoru u domovního vchodu. Na ostatní nečistoty platí jednoduché vysátí s kartáčovým nástavcem vysavače. Podle intenzity užívání a stupně znečištění byste měli podlahu pravidelně vytřít vlhkým hadrem. Přitom nezapomeňte vyčistit také zkosené hrany v podélném směru. Na optimální čištění doporučujeme systémový čistič podlah Clean-it od společnosti EGGER.

Optimální péče a ochrana podlahy EGGER Design+!

- V oblasti vstupu je třeba umístit přiměřený přechod do čistého prostoru / rohožku.
- Při komerčních aplikacích, kdy plocha podlahy EGGER Design+ hraničí přímo s venkovním prostorem, doporučujeme použít přiměřeně dimenzovaný přechod do čistého prostoru, zapuštěný do konstrukce podlahy.
- Nábytek při stěhování nadzvedněte – neposouvejte!
- Pod nohy u veškerého nábytku, včetně židlí a stolů, připevňte podložky z plsti. Pravidelně je čistěte a kontrolujte jejich funkčnost a v případě potřeby je vyměňte.
- U kancelářských židlí a veškerého dalšího zařízení na kolečkách používejte měkká kolečka pro nábytek (typ W). Kolečka kancelářských židlí a nábytku pravidelně čistěte a kontrolujte jejich funkčnost a v případě potřeby je vyměňte.
- Při vysávání použijte kartáčový nástavec.
- Čistěte podlahu Design+ pouze jemně rozstříkovanou vodou.
- Louže / vodu nastříkanou na podlahu (mokrá místa) nebo nahromaděnou vlhkost nenechávejte samovolně schnout, ale co nejrychleji (do 1 hodiny) je utřete dosucha.
- Nepoužívejte čisticí prostředky tvořící film. Doporučujeme náš systémový čisticí prostředek Clean-it od firmy EGGER.
- Při čištění běžným parním čističem musí být čistič bezpodmínečně stále v pohybu. Kromě toho můžete čistič plnit pouze čistou vodou a takto ho používat. Nepřidávejte žádné čisticí prostředky či jiné přísady.
- Na podlahu EGGER Design+ nikdy nepoužívejte abrazivní nebo brusné prostředky.
- Voskování a / nebo leštění není nutné a není ani přípustné.
- Celoplošné zapečetění povrchu podlahy EGGER Design+ není během používání nutné ani přípustné.

*Platí záruční podmínky pro podlahy EGGER Design+, které získáte u prodejce nebo si je stáhnete z internetu.

www.egger.com

Installation videos



[www.egger.com/
video-installation-designplus-gluedown](http://www.egger.com/video-installation-designplus-gluedown)



[www.egger.com/
video-installation-designplus-floating](http://www.egger.com/video-installation-designplus-floating)



[www.egger.com/
video-installation-designplus-wetarea](http://www.egger.com/video-installation-designplus-wetarea)

EGGER Retail Products

GmbH & Co. KG

Im Kissen 19

59929 Brilon

Německo

T +49 2961 770-0

F +49 2961 770-62919

flooring@egger.com

Servis, poradenství a další: